

Marktpllein A'dam  
Frame staal  
Lamel Western Red  
Cedar. Architect:  
Architectengroep  
Amsterdam



#### Referenties:

**Blixembosch Eindhoven** Stalen frame Lamel wrc  
Architect: Architectengroep Amsterdam

**Woningen Middelharnis** Aluminium frame Lamel wrc  
Architect: Henk Klunder Rotterdam

**Woonhuis Boskoop** Aluminium frame Lamel wrc  
Architect Verbij Boskoop

**Villa Scaga** Stalen frame Lamel wrc  
Architect: Architectengroep Amsterdam

**Marktpllein Amsterdam** Stalen frame Lamel wrc  
Architect: Architectengroep Amsterdam

**Appartementen Tilburg** stalen frame Lamel iroko  
Architect: As Architecten Tilburg

**Czaar Peter Amsterdam** Aluminium frame Bedrukt doek  
Architect: Groosman & Partners Rotterdam

**Hospice Waalwijk** Stalen frame Lamel wrc  
Architect: van Aken Eindhoven

**Tuinstraat Tilburg** Stalen frame Lamel wrc  
Architect: Bollen Tilburg

Blixembosch  
Eindhoven. Stalen  
frame. Lamel  
Western Red Cedar.  
Architect: Architecten-  
groep A'dam

Woonhuis Boskoop  
Frame aluminium  
Lamel Western Red  
Cedar.  
Architect: Verweij  
Boskoop



## schuifframes

Functionele dynamische gevels met schuifframes. De frames kunnen dienen als zonwering, tochtwering en privacy-schermen. Vervaardigd uit staal of aluminium en met lamellen van hout, aluminium of glas. Opgehangen aan een compleet schuifrailsysteem biedt dit systeem onbeperkte mogelijkheden. Naast handschuifbare uitvoering is motorbediening ook mogelijk.



Beeldbepalende  
zonwering  
en zonne-energie

LENCO

## Frame vulling

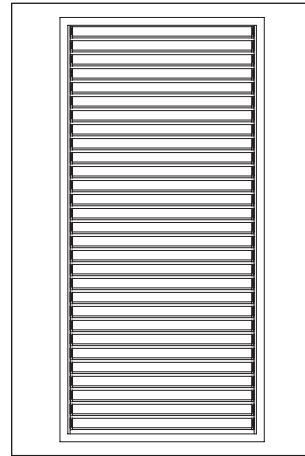

Houten lamellen  
Aluminium lamellen  
Plaatmateriaal lamellen  
(b.v. Plastica, prodema)

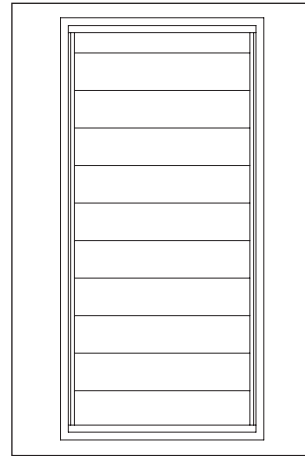

Glazen lamellen



Screendoek  
Mesh-doek  
(eventueel bedrukt)

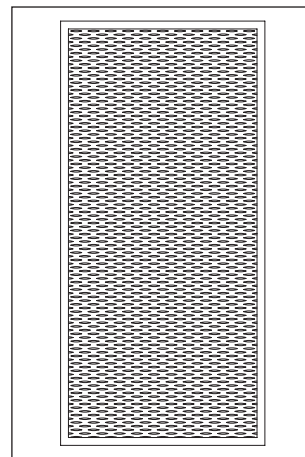

Strekmetaal

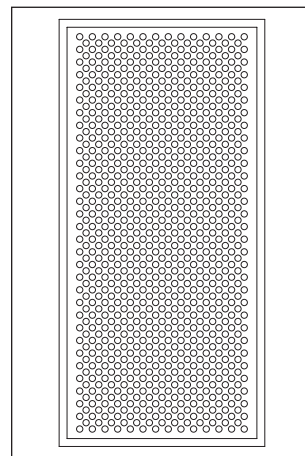

Geperforeerde plaat

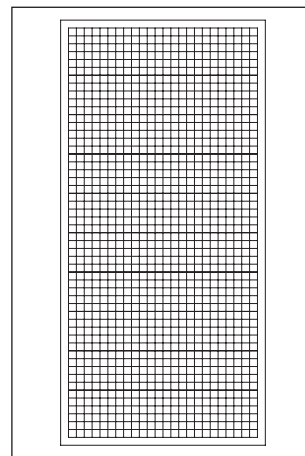

Geweven metaal draad

## Bevestiging en bediening

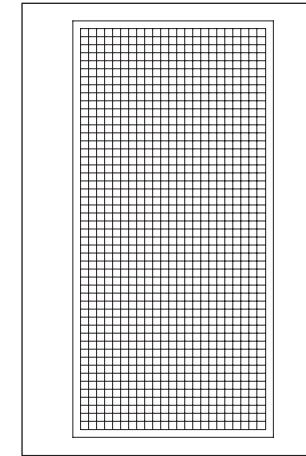

Vast

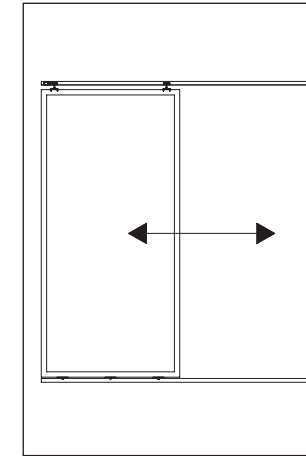

Schuifbaar

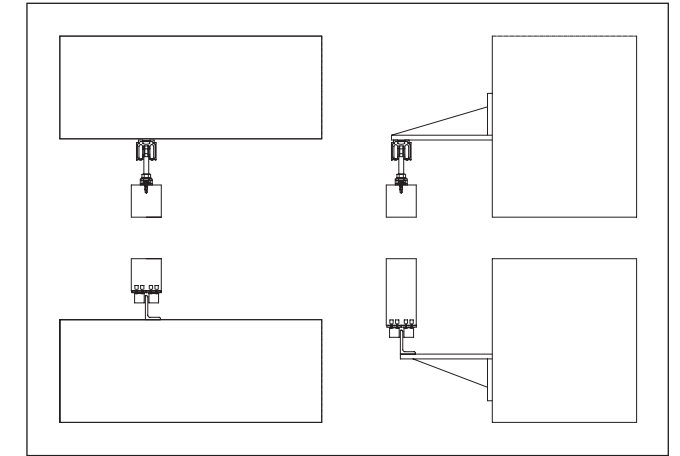

Principe aansluitdetails

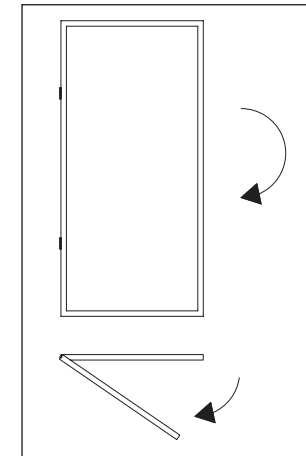

Draaibaar

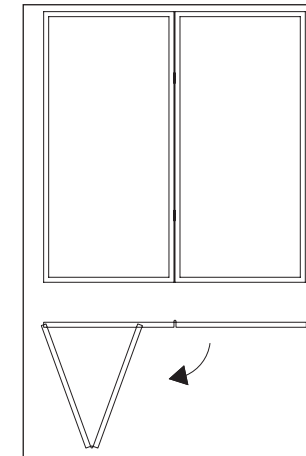

Vouwbaar

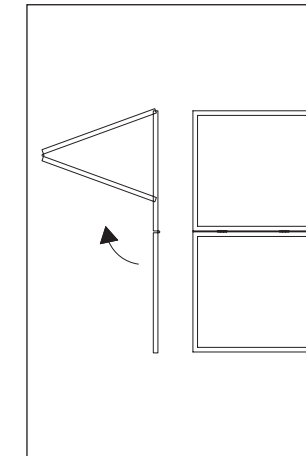

Hefbaar

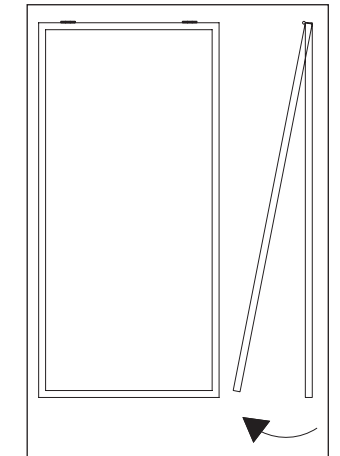

Opklapbaar

## Frames

De frames kunnen worden vervaardigd uit aluminium of staal. Maatwerk is hierbij mogelijk.

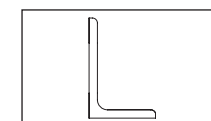

Stalen L-profiel.  
Conservering: Verzinkt of verzinkt en voorzien van RAL-kleur.

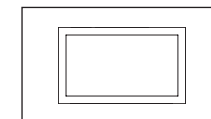

Stalen koker-profiel.  
Conservering: Verzinkt of verzinkt en voorzien van RAL-kleur.

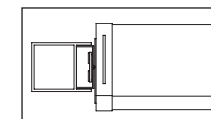

Aluminium schuifframe-profiel.  
Conservering: Geanodiseerd of coating in RAL-kleur.

## Lamellen



**Hout**  
Maten: Standaardmaat 96 x 14 mm, andere maten op aanvraag mogelijk.  
Houtsoort: Western red cedar, Basané of Iroko.  
Conservering: Beits op lijn oliebasis of onbehandeld.

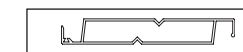

**Aluminium**  
Maten: Standaardmaat 96 x 14 mm, andere maten op aanvraag mogelijk.  
Aluminium: Geëxtrudeerde aluminium profielen.  
Conservering: Coating in RAL-kleur of geanodiseerd.

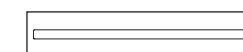

**Glas**  
Maten: Standaardmaten 100 mm en 150 mm breed  
Glassoort: Elke geschikte glassoort.